



C.L.M.[®]

**Rampas de carga y
pasarelas en aluminio**





sito internet
www.clm.mo.it



C.L.M. ha creato un CD-ROM que permite elegir el producto en automático.
Este CD puede solicitarse a nuestros distribuidores o directamente en nuestras oficinas.



- 01 - C.L.M.
- 02 - certificación
- 04 - rampas para vehículos con neumáticos
- 06 - rampas para vehículos con orugas
- 08 - rampas especiales
- 10 - BRIDGES - pasarelas
- 12 - tabla para vehículos con neumáticos
- 14 - tabla para vehículos con orugas
- 16 - tabla pasarelas



C.L.M.



calidad, seguridad y servicio

empresa

Desde hace más de 10 años, la empresa C.L.M. proyecta y produce rampas de carga y pasarelas en aluminio.

La actividad de C.L.M. empieza con el proyecto del producto y pasa por el control riguroso de los materiales empleados y las fases de elaboración, realizadas, todas ellas, internamente bajo el control meticuloso de nuestros técnicos, y finaliza con la venta del producto acabado.

La política empresarial garantiza Calidad, Seguridad y Servicio

Calidad

Empleo de aleaciones de resistencia muy alta, proyecto meticuloso, ensayo de las piezas y de los productos acabados.

Seguridad

Alto coeficiente de seguridad, certificación de todas las piezas, perfiles en doble "T" para conseguir valores de resistencia muy altos y un peso reducido.

Servicio

Gama completa (136 modelos estándar listos para la entrega) y disponibilidad para la realización de productos personalizados.

Certificación



- Control de calidad
- Certificación

Prüfbescheinigung nach dem Gerätesicherheitsgesetz

Zertifikat-Nr.: 00STP1272-01

Beschleunigungsstelle: C.L.M. s.r.l. Un Administratore
Via Feltrina Com., 31
I-41030 Sorbara di bormio

Fertigungsstätte: siehe Bescheinigungsinhaber

Produkt: Ladewampe

Typbezeichnung: Serie TT5

Beschreibung des Erzeugnisses: Aluminium-Ladewampe für Fahrzeuge und Maschinen zur Verladung auf/von Fahrzeugen
Länge: 2000 mm/ 3000 mm/ 3500 mm/ 4000 mm
4000 mm
Belastung: 1000 kg/ 1300 kg/ 2000 kg
Tragfähigkeit: 1000 - 3600 kg je nach Länge und Belastung
Prüfbericht-Nr.: 2020056 TY 0002921

Geprüft nach: DIN 19126 / 06.89; DIN 4113 / 05.80; ZH1/56 / 10.88

Ergebnis: Das oben beschriebene Produkt entspricht den Nachweisschritten zum Gerätesicherheitsgesetz bzw. dem deutschen Regelwerk der Technik sowie dem Antriebs- und Unfallverhütungsvorschriften und erfüllt § 3 des Gerätesicherheitsgesetzes.

Gültig bis: 19.04.2009

Der Bescheinigungsinhaber bzw. sein für die Herstellung Verantwortlicher verpflichtet sich, dass Erzeugnis in Übereinstimmung mit dem geprüften Bauelement herzustellen und einmündig mit entsprechender Gültigkeitsdauer zur Überwachung der Herstellung und zum Nachweis der Verwendung des CE-Zeichens.

Die Bescheinigung erlischt ungültig, wenn der Inhaber dieser oder anderer Verpflichtungen nicht nachkommt oder sich die Voraussetzungen nach § 3 des Gerätesicherheitsgesetzes geändert haben.

Diese Bauelementbescheinigung bewirkt, daß Bescheinigungsinhaber als TÜV, dem entsprechenden Bauelemente überlassen werden, mit dem abgebildeten CE-Zeichen zu versehen.

Stuttgart, den 19.04.09

ITS Testing & Certification GmbH
Kurt Baumann

ITS Testing & Certification GmbH, Heilbronnstr. 14, D-70569 Stuttgart, Germany
Kontakt: Telefon +49 7141 343-100, Telefax +49 7141 343-101, E-Mail: info@its-tc.com



certificado de homologación del producto

control de todos los componentes empleados

certificación del producto

Los técnicos DEKRA (organismo con sede en Stuttgart Alemania, notificado a nivel internacional) realizan el ensayo del producto. Éstos, utilizando para ello prensas especiales, someten las rampas a homologar a cargas de hasta el 200% de la capacidad nominal, para asegurarse que no se produzcan deformaciones permanentes residuales. Todo ello en conformidad con las normativas europeas en vigor.

certificación empresarial

Todos los procedimientos internos de elaboración y control han sido certificados por TÜV Italia. De hecho, C.L.M. ha alcanzado el objetivo de la certificación de calidad manteniéndose en estos niveles a lo largo de los años y actualizándolos con las normas más recientes y severas.

Cada uno de los productos, realizado por C.L.M., es sometido a análisis meticolosos y responde a los estándares de calidad más altos, adoptados a nivel internacional.



M
Bomporto
99-819133

RAMPA DI CARICO N° **000000**
 PORTATA MAX AMMESSA IN KG PER COPPIA
 Veicoli con passo 1,5 mt **2860**
 Veicoli con passo 1,0 mt **2650**
 PESO RAMPA IN KG **18**
 INCLINAZIONE MASSIMA AMMESSA: 30% (16,5°)
 PESO MAX AMMESSO SULL'ASSE PIÙ CARICATO: 2/3 DELLA PORTATA MASSIMA
 VEICOLI AMMESSI: A RUOTE GOMMATE O CON



ensayo con el 200%
de la carga

TÜV CERT
CERTIFICATO

L'Organismo di Certificazione TÜV CERT della TÜV Anlagentechnik GmbH

certifica, in accordo alle procedure TÜV CERT, che l'azienda

C.L.M. S.r.l.

Via F. Cerni, 31
 I-41030 Sorbara di Bomporto (MO)
 ha istituito e attua un sistema di gestione per la qualità relativo al seguente campo di applicazione

Produzione e vendita di attrezzature da carico, scarico, sollevamento e sicurezza

Mediante un esec. doppio N° 000211 è stato consegnata la certificazione alla gestione della norma

DIN EN ISO 9002:1994

non sovralfiera
 Questo certificato è valido fino a **Novembre 2003**
 Il sistema di gestione del certificato è N° 100 000011



TEMA CERTIFICATO



certificado de calidad
de la empresa

declaración de conformidad

C.L.M.

DICHIARAZIONE DI CONFORMITÀ PER ACCESSORIO DI SOLLEVAMENTO
(DIN EN ISO 9002:1994 - EN 13638-1:2002 - EN 13638-2:2002)

Il sottoscritto **Karl-Heinz Walter**, legale rappresentante della ditta C.L.M. S.r.l. con sede in via F. Cerni n. 31 - Bomporto (MO) Italia, ai sensi della direttiva 89/391 / CEE relativa ai rischi e ai rischi aggiuntivi inerenti alla qualità di costruzione,

DICHIARA

che l'accessorio di sollevamento
 MARCA O CARICO

TPD _____ LARGHEZZA _____

PORTATA ai supporti _____

VEICOLI CON PASSO 1,5m _____

VEICOLI CON PASSO 1,5m _____

VEICOLI CON PASSO 2,0m _____

VEICOLI CON PASSO 2,5m _____

NUMERO DI FABBRICA _____

Il presente è valido ai sensi della direttiva di costruzione.

NUMERO DI C.E. DISPOSITIVO E CONFORMITÀ	NUMERO VERBALE ISO	DATA	DISCIPLINA
DIN 1113 T1 / 09.88	253 0952 TV 97 01 880 253 0952 TV 97 01 878 253 0952 TV 97 01 875	17/12/1994 17/12/1994 17/12/1994	
DIN 1526 / 09.89	253 0952 TV 94 48 890 253 0952 TV 94 48 888 253 0952 TV 94 48 886	09/02/1994 11/12/1994 10/12/1994	DIR. A. S. Stuttgart
DIN 1150-7 / 10.88	253 0952 TV 97 01 875 253 0952 TV 97 01 872 253 0952 TV 97 01 870	10/12/1994 10/12/1994 21/10/1994	
	253 0952 TV 97 01 868 253 0952 TV 97 01 866 253 0952 TV 97 01 864	08/02/1994 08/02/1994 08/02/1994	

Numero certificato base: _____ Data: _____

Leggere attentamente le istruzioni riportate sul verso!

Il legale rappresentante
Karl-Heinz Walter

Messico: _____

I-41030 Sorbara di Bomporto (MO) - Via F. Cerni, 31 - Tel. 059/493201 - Fax 059/493233
 Telex: 320000 C.L.M. I
 C.A.B. Int. 320000 C.L.M. I
 C.A.B. Int. 320000 C.L.M. I
 C.A.B. Int. 320000 C.L.M. I

El conjunto de todos los recursos técnicos empleados y de las normativas adoptadas permiten expedir la declaración de conformidad para todas las rampas C.L.M.

RAMPAS para vehículos con neumáticos

- Rampas de carga para vehículos con neumáticos u orugas de goma

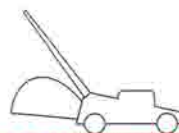

CARGAS LIGERAS

informaciones

C.L.M. produce una gama completa de rampas para la carga y descarga de vehículos con neumáticos o con orugas de goma con capacidades que pueden variar entre los 200 y 14.000 kg y longitudes que alcanzan hasta los 5 metros. En total dispone de 12 series de rampas en más de 100 modelos estándar que garantizan la más amplia posibilidad de elección en relación a las exigencias del cliente.

Las rampas pueden presentarse con o sin bordes laterales, con diferentes tipos de apoyo. La gama de los productos abarca aplicaciones para medios **ligeros** (máquinas para el jardín, sillas de ruedas para discapacitados, etc.) y aplicaciones para medios **pesados** (excavadoras con neumáticos, palas cargadoras, carretillas elevadoras telescópicas).

Para cada exigencia específica, las oficinas técnica y comercial están a la disposición del cliente para ayudarle en la elección.

Gracias al exclusivo perfil en double T, una superficie reducida garantiza la máxima resistencia a la flexión con el mínimo peso; además la estructura maciza y los grandes espesores de las vigas son la más alta garantía contra los golpes o abolladuras que podrían provocar peligrosas grietas o fisuras en la estructura de la rampa de carga.

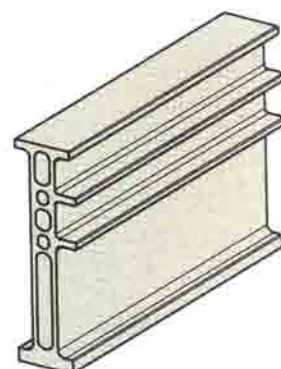

C.L.M. produce una vasta gama de rampas para vehículos con neumáticos y orugas de goma con capacidades comprendidas entre los 200Kg y 14.000Kg, y que alcanzan longitudes de hasta 5 m.



CARGAS MEDIANAS



CARGAS PESADAS

Sistemas de fijación del apoyo estándar

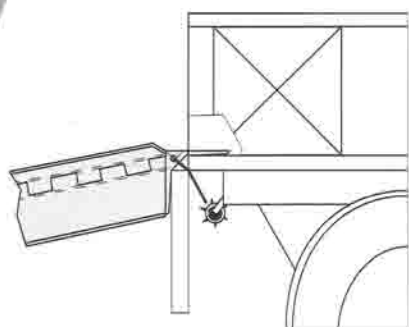

con lengüeta

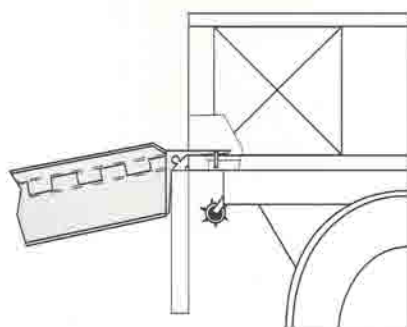

con perno

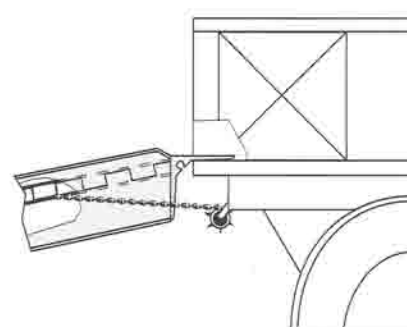

con cadena

RAMPAS para vehículos con orugas

- Rampas de carga para vehículos con orugas de acero, con patente European patented n°0778232



CARGAS MEDIANAS

INFORMACIONES

C.L.M. produce rampas con patente aptas para la carga y descarga de máquinas con orugas de acero. La gama está compuesta por 5 versiones construidas en 36 modelos estándar. Están construidas con vigas con ensamblaje en cola de milano para encajar listones de aluminio de dos tipos (altos y bajos) para crear una sucesión de escalones sobre los que se engancha la cadena de la oruga.

El acero es más duro que el aluminio, por consiguiente, estos listones, que protegen la estructura de soporte de las rampas, están sometidos a desgaste pero pueden ser fácilmente sustituidos.

Las rampas para vehículos con orugas de acero C.L.M. están proyectadas para soportar pesos comprendidos entre los 2.500 Kg y 28.600 Kg máx.

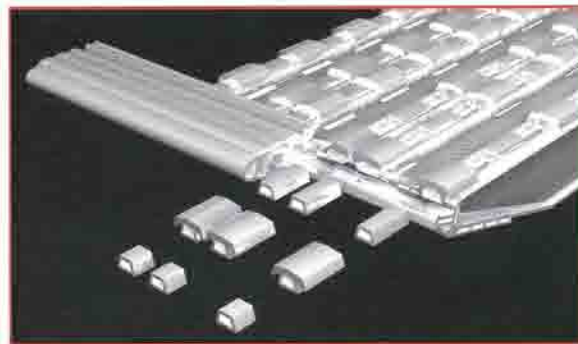

CARGAS PESADAS

Tipos de apoyos estándar

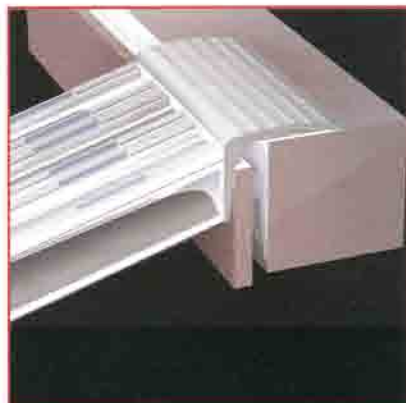

A

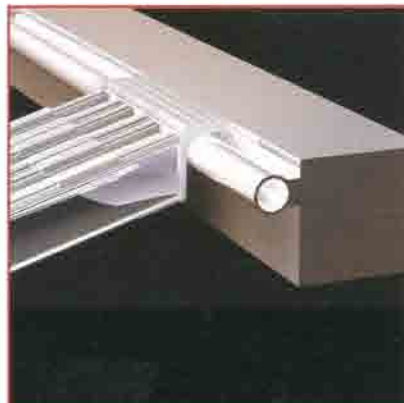

B

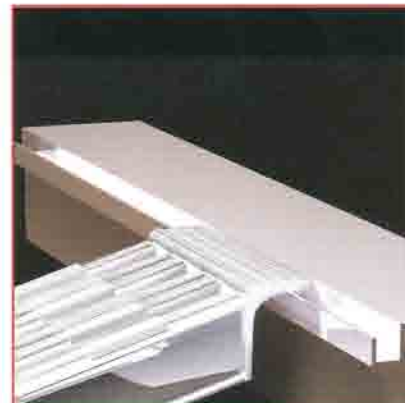

C

RAMPAS ESPECIALES

- Rampas de carga para empleos particulares



informaciones

La empresa C.L.M. está capacitada para realizar rampas no pertenecientes a la tipología estándar. Puede realizar proyectos personalizados. La oficina técnica permanece a disposición para informaciones o presupuestos.

Las rampas especiales se construyen para responder a las exigencias específicas de cada cliente, respetando rigurosamente todos los requisitos de seguridad y calidad.



ejemplos de aplicación de rampas especiales

ejemplos de apoyos especiales personalizados

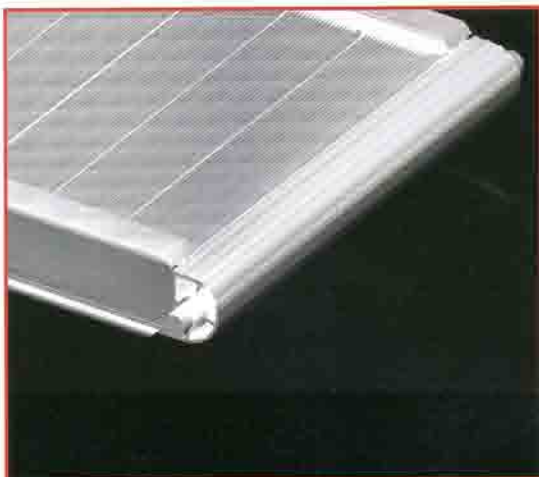

A



B

Bridges - Pasarelas

- Pasarelas en aluminio



características

C.L.M. produce pasarelas en aluminio con capacidades comprendidas entre los 500 y 5500 kg, con longitudes máximas de 6 metros y anchuras máximas de 1,25 metros. La producción de serie comprende 2 versiones desarrolladas en 30 modelos. Todas cuentan con pasamanos reclinables o extraíbles. Las pasarelas son aplicables principalmente en obras, como equipos de seguridad para pasar sobre excavaciones y en todos los casos en los que sea necesario superar desniveles (ej: paso entre andamios, entre prefabricados, etc.). Las pasarelas C.L.M. son conformes con el DPR 164: en efecto, presentan un parapeto que mide 1 metro de alto con corriente en la mitad de la altura y puntera de 20 cm de altura.

Características comunes a todas las pasarelas:

- Superficie antideslizamiento
- Terminales con borde sin escalones para el paso de sillas de ruedas
- Punteras laterales de seguridad que miden 200 mm. de altura (según el DPR 164 del 7 de enero de 1957)
- Pasamanos reclinables que miden 1000 mm. de altura (según el DPR 164 del 7 de enero de 1957)
- 4 agujeros de fijación para la plataforma en el terreno
- Eventuales medidas especiales bajo petición

Conformes con el DPA 164 del 7 de enero de 1957



Dibujo posiciones reclinables de la pasarela



Abierta





semicerrada



cerrada

TABLA RAMPAS

de carga para vehículos con neumáticos u orugas de gom

TIPO	CAPACIDAD POR PAR EN KG. PARA VEHÍCULO CON PASO			LONGITUD TOTAL mm.	ANCHURA		
	1,0 Mt	1,5 Mt	2,0 Mt		interne	externa	
 CARGOS LIGEROS	50-18/15	300	-	-	1800/1000	150	200
	50-24/14	240	-	-	2400/1400	150	200
	50-30/18	200	-	-	3000/1800	150	200
	50.15	550	-	-	1.500	150	200
	50.20	400	-	-	2.000	150	200
	50.25	300	-	-	2.500	150	200
50.30	280	-	-	3.000	150	200	
 CARGOS MEDIANOS	55.15	1.650	1.850	1.850	1.500	-	310
	55.20	1.200	1.350	1.350	2.000	-	310
	55.25	900	1.000	1.140	2.500	-	310
	55.30	700	800	935	3.000	-	310
	55.35	550	650	795	3.500	-	310
	65.20	1.595	2.150	2.250	2.000	-	345
	65.25	1.290	1.400	1.750	2.500	-	345
	65.30	1.085	1.100	1.350	3.000	-	345
	65.35	750	935	1.000	3.500	-	345
	85.20	3.200	3.200	3.200	2.000	-	300
	85.25	2.300	2.500	2.500	2.500	-	300
	85.30	1.770	2.000	2.000	3.000	-	300
	85.35	1.400	1.600	1.700	3.500	-	300
	100.25	2.850	2.850	2.850	2.500	300	360
	100.30	2.000	2.300	2.300	3.000	300	360
	100.35	1.600	1.800	1.970	3.500	300	360
	100.40	1.300	1.500	1.700	4.000	300	360
	115.25	3.400	3.680	3.680	2.500	300	360
	115.30	2.600	3.000	3.000	3.000	300	360
	115.35	2.100	2.370	2.500	3.500	300	360
	115.40	1.750	1.950	2.170	4.000	300	360
	115.45	1.500	1.650	1.800	4.500	300	360
	120.25	4.060	4.380	4.380	2.500	320	380
	120.30	3.100	3.570	3.570	3.000	320	380
120.35	2.500	2.800	3.000	3.500	320	380	
120.40	2.100	2.300	2.580	4.000	320	380	
120.45	1.800	1.970	2.160	4.500	320	380	
 CARGOS PESADOS	125.30	3.300	4.500	4.500	3.000	350	410
	125.35	3.000	3.500	3.560	3.500	350	410
	125.40	2.500	2.900	3.070	4.000	350	410
	125.45	2.000	2.450	2.570	4.500	350	410
	145.30	4.500	5.000	5.675	3.000	350	410
	145.35	3.800	4.300	4.790	3.500	350	410
	145.40	3.100	3.600	4.140	4.000	350	410
	145.45	2.500	3.000	3.460	4.500	350	410
	170.30	7.300	8.300	8.400	3.000	450	510
	170.35	5.700	6.600	7.200	3.500	450	510
	170.40	5.000	5.600	6.200	4.000	450	510
	170.45	4.300	4.700	5.100	4.500	450	510
	170.50	3.700	4.000	4.300	5.000	450	510
	190.25	14.000	14.000	14.000	2.500	500	580
	190.30	10.800	12.300	12.300	3.000	500	580
	190.35	8.600	9.800	10.300	3.500	500	580
	190.40	7.200	8.000	8.800	4.000	500	580
	190.45	6.100	6.700	7.400	4.500	500	580
	190.50	5.300	5.800	6.300	5.000	500	580
	210.30	14.000	14.000	14.000	3.000	550	640
	210.35	11.900	13.500	14.000	3.500	550	640
	210.40	9.800	10.900	12.100	4.000	550	640
	210.45	8.400	9.200	10.100	4.500	550	640
	210.50	7.300	7.900	8.600	5.000	550	640

**PESO
POR RAMPA**

kg.

6,5
8,5
10,5
5
6,5
8
9,5

8
10,5
13
15,5
18
12
14
17
20
14
16
19
21

18
21
24
27
19
23
27
31
35
21
25
29
33
37

30
35
40
45
34
40
46
51
41
47
54
67
72

51
61
70
80
89
99
69
79
90
101
112

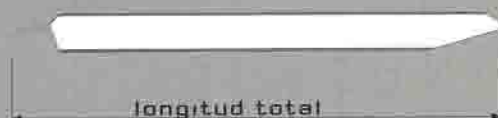

rampas sin borde

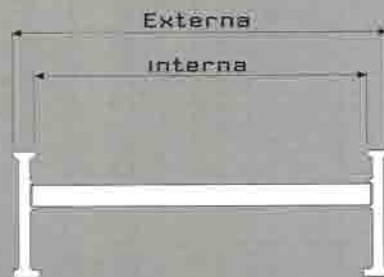

rampas con borde

METODO DE ELECCION DE LAS RAMPAS

1) Determinar la longitud a proponer de las rampas, utilizando la siguiente fórmula:

LA INCLINACIÓN ACONSEJADA ES EL 30% [máx.]

2) Asegurarse de la longitud del paso del vehículo o de la longitud de la oruga.

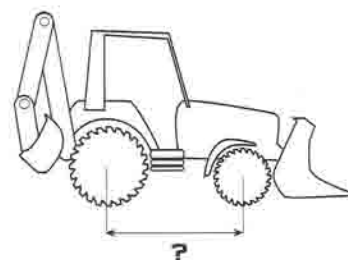

3) Escoger la rampa correspondiente en la columna de las capacidades.

$$\text{LONGITUD} = \frac{\text{ALTURA DE LA CAJA O PLATAFORMA}}{\text{INCLINACIÓN ACONSEJADA [30\%]}} \times 100$$

por ejemplo, para cargar un vehículo en un camión con plataforma situada a 1,2 m del suelo, la longitud de las rampas será:



$$\text{LONGITUD} = \frac{1,2}{30\%} \times 100 = 4\text{mt.}$$

Para elegir el producto en automático se puede solicitar el CD Rom interactivo

TABLA RAMPAS

de carga para vehículos con orugas de acero,
con patente European patented n°0778232

TIPO

CAPACIDAD POR PAA EN KG.PARA VEHÍCULO CON PASO

LONGITUD TOTAL = L

A = ALTURA B = ANCHURA

1,0 Mt.

1,5 Mt.

2,0 Mt.

mm.

H

B

11-20-30
11-25-30
11-30-30
11-35-30
11-40-30
11-45-30
11-50-30



9.500	9.500	9.500	2.000	110	300
6.840	7.200	7.200	2.500	110	300
5.100	5.780	5.780	3.000	110	300
4.060	4.600	4.830	3.500	110	300
3.370	3.750	4.150	4.000	110	300
2.880	3.160	3.480	4.500	110	300
2.500	2.700	2.960	5.000	110	300

11-20-36
11-25-36
11-30-36
11-35-36
11-40-36
11-45-36
11-50-36

14.280	14.280	14.280	2.000	110	360
10.260	10.800	10.800	2.500	110	360
7.650	8.680	8.680	3.000	110	360
6.100	6.920	7.250	3.500	110	360
5.060	5.630	6.230	4.000	110	360
4.320	4.740	5.220	4.500	110	360
3.770	4.090	4.450	5.000	110	360

11-20-48
11-25-48
11-30-48
11-35-48
11-40-48
11-45-48
11-50-48

19.040	19.040	19.040	2.000	110	480
13.680	14.400	14.400	2.500	110	480
10.200	11.570	11.570	3.000	110	480
8.130	9.220	9.670	3.500	110	480
6.750	7.500	8.300	4.000	110	480
5.760	6.300	6.960	4.500	110	480
5.030	5.450	5.930	5.000	110	480

11-20-60
11-25-60
11-30-60
11-35-60
11-40-60
11-45-60
11-50-60



23.800	23.800	23.800	2.000	110	600
17.100	18.000	18.000	2.500	110	600
12.760	14.460	14.460	3.000	110	600
10.160	11.530	12.100	3.500	110	600
8.440	9.380	10.400	4.000	110	600
7.210	7.900	8.700	4.500	110	600
6.300	6.820	7.420	5.000	110	600

11-20-72
11-25-72
11-30-72
11-35-72
11-40-72
11-45-72
11-50-72

28.560	28.560	28.560	2.000	110	720
20.530	21.600	21.600	2.500	110	720
15.310	17.360	17.360	3.000	110	720
12.200	13.840	14.510	3.500	110	720
10.120	11.260	12.470	4.000	110	720
8.650	9.480	10.440	4.500	110	720
7.550	8.180	8.900	5.000	110	720

Las rampas en negrilla se suministran solamente con el apoyo en gancho y no con el apoyo estándar.

**PESO
POR RAMPA**

kg

27
33
40
46
53
59
65

39
49
58
68
77
87
97

52
65
78
90
103
116
129

65
81
97
113
129
145
161

78
97
117
136
155
174
193



TABLA PASARELAS

en aluminio (normales y ligeras)

NORMALES

TIPO	ANCHURA INTERNA	ANCHURA EXTERNA	PESO	LONGITUD	ANCHURA MÁX. EXCAVACIÓN	CAPACIDAD VEHÍCULOS CON DRUGAS DE GOMA	CAPACIDAD VEHÍCULOS CON NEUMÁTICOS
	mm	mm	kg.	mm	mm	kg.	kg.
B. 1200-100	1000	1132	34	1200	600	5500	4400
B. 1200-125	1250	1382	38	1200	600	3200	1400
B. 1600-100	1000	1132	44	1600	1000	5500	4400
B. 1600-125	1250	1382	49	1600	1000	3200	1400
B. 2200-100	1000	1132	58	2200	1600	3200	3200
B. 2200-125	1250	1382	65	2200	1600	3200	1400
B. 2600-100	1000	1132	68	2600	2000	2500	2400
B. 2600-125	1250	1382	77	2600	2000	2500	1400
B. 3200-100	1000	1132	82	3200	2600	1850	1850
B. 3200-125	1250	1382	93	3200	2600	1850	1400
B. 4000-100	1000	1132	100	4000	3400	1350	1350
B. 4000-125	1250	1382	115	4000	3400	1350	1350
B. 5000-100	1000	1132	125	5000	4400	1000	1000
B. 5000-125	1250	1382	142	5000	4400	1000	1000
B. 6000-100	1000	1132	148	6000	5400	840	840
B. 6000-125	1250	1382	168	6000	5400	840	840

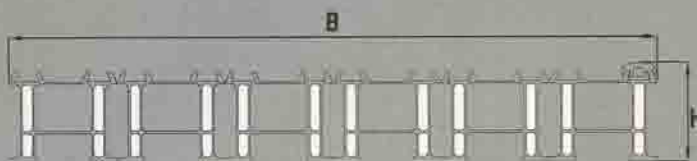
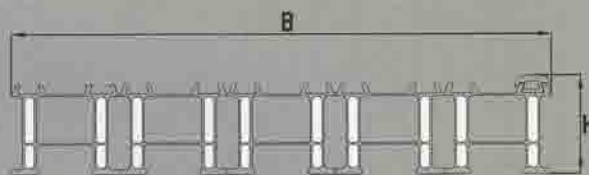
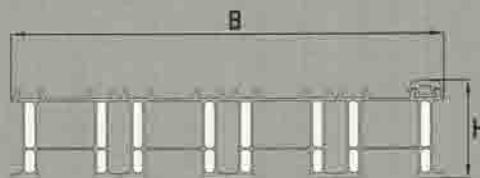
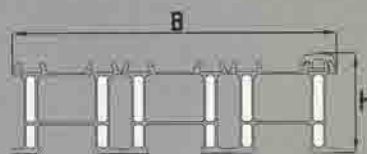
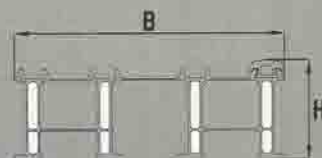
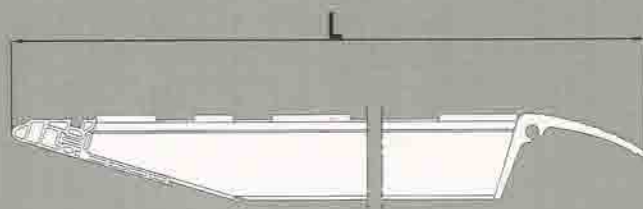
Para vehículos con orugas de goma:

- Paso mínimo 1,0 metros
- Carril mínimo 0,7 metros
- Anchura mínima de la oruga 0,2 metros

Para vehículos con neumáticos:

- Paso mínimo 0,75 metros
- Carril mínimo 0,8 metros
- Marca mínima de la rueda 0,2 x 0,2 metros

LIGERAS

TIPO	ANCHURA INTERNA	ANCHURA EXTERNA	PESO	LONGITUD	ANCHURA MÁX. EXCAVACIÓN	CAPACIDAD
	mm	mm	kg.	mm	mm	kg.
BL. 1000-60	600	686	23	1000	400	400
BL. 1000-100	1000	1086	28	1000	400	400
BL. 1400-60	600	686	29	1400	800	400
BL. 1400-100	1000	1086	36	1400	800	400
BL. 1800-60	600	686	35	1800	1200	400
BL. 1800-100	1000	1086	44	1800	1200	400
BL. 2000-60	600	686	38	2000	1400	400
BL. 2000-100	1000	1086	46	2000	1400	400
BL. 2400-60	600	686	44	2400	1800	400
BL. 2400-100	1000	1086	57	2400	1800	400
BL. 2800-60	600	686	50	2800	2200	400
BL. 2800-100	1000	1086	65	2800	2200	400
BL. 3000-60	600	686	53	3000	2400	400
BL. 3000-100	1000	1086	69	3000	2400	400

Dimensiones de almacenamiento

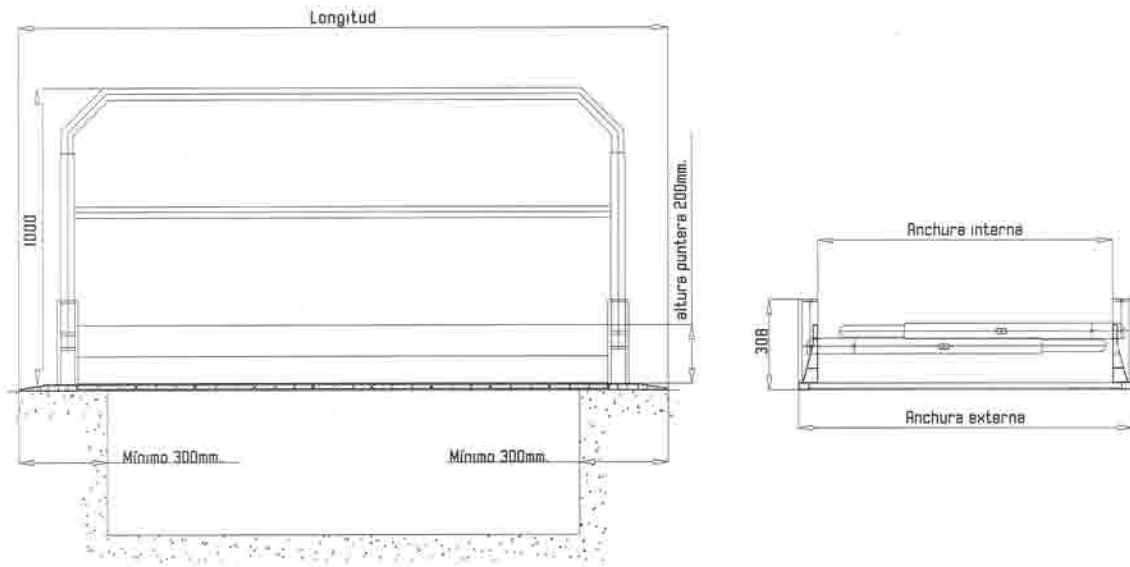

Dimensiones de almacenamiento

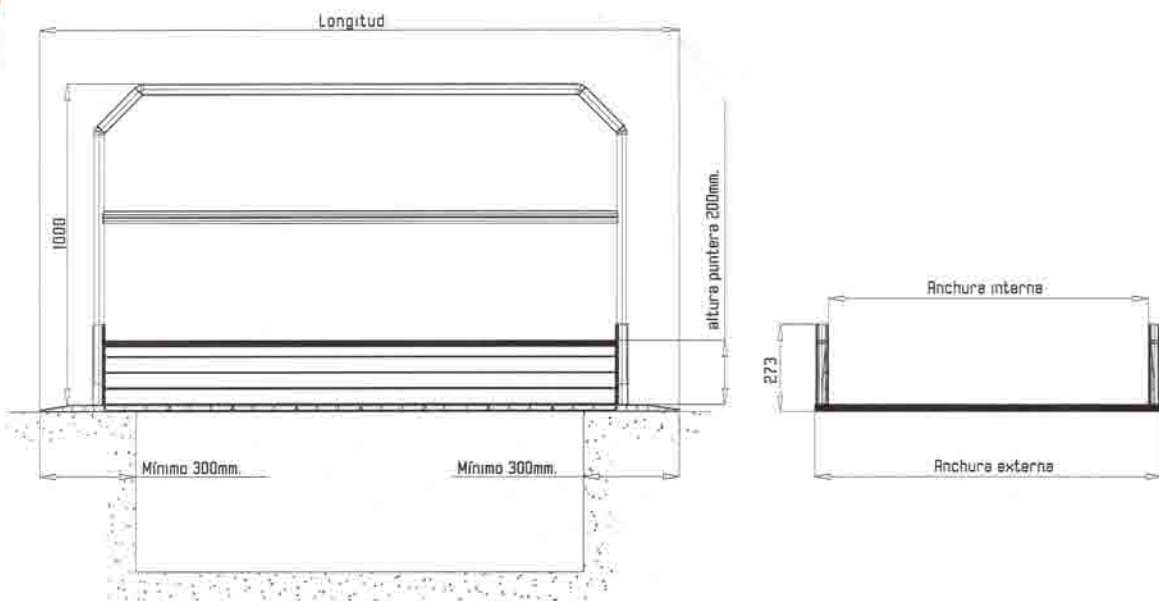

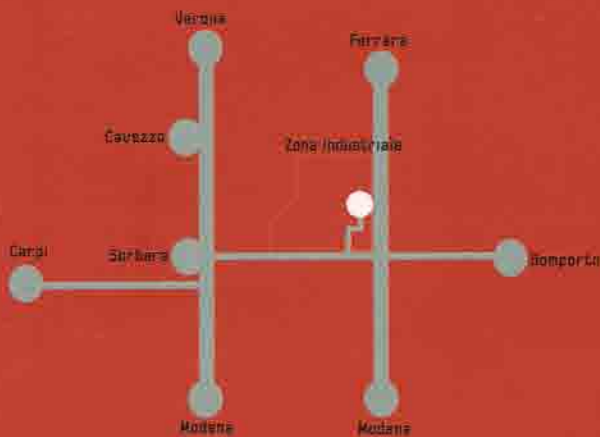

Se puede llegar fácilmente a C.L.M. desde las ciudades más importantes del Norte de Italia: Bologna, Modena, Milano, Torino, Ferrara, Mantova y Verona.

Las salidas de autopista más cercanas son las de "Carpi" (A22 Modena-Brannero), de "Modena Nord" y de "Modena Sud" (A1 Milano-Roma). Los aeropuertos de Bologna y Verona son los más cercanos.

Sede y oficinas

C.L.M. s.r.l.

41030 Sorbara di Bompoto

[Zona industriale] [MO] Italy

via F. Corni, 31

Tel. +39.059.819.134

Fax +39.059.819.133

e.mail: info@clm.mo.it

www.clm.mo.it



Pollgono Maipica-Alfinden, c./ La Sabina, 85
50171 PUEBLA DE ALFINDEN - ZARAGOZA (España)
Teléfono: (+34) 976 10 84 86 - Fax: (+34) 976 10 84 53
www.cintermaq.com e-mail: cintermaq@cintermaq.com

